

製 品 承 認 図

対象製品

ビッグワン BGSタイプ

対象品番

BGS-1290

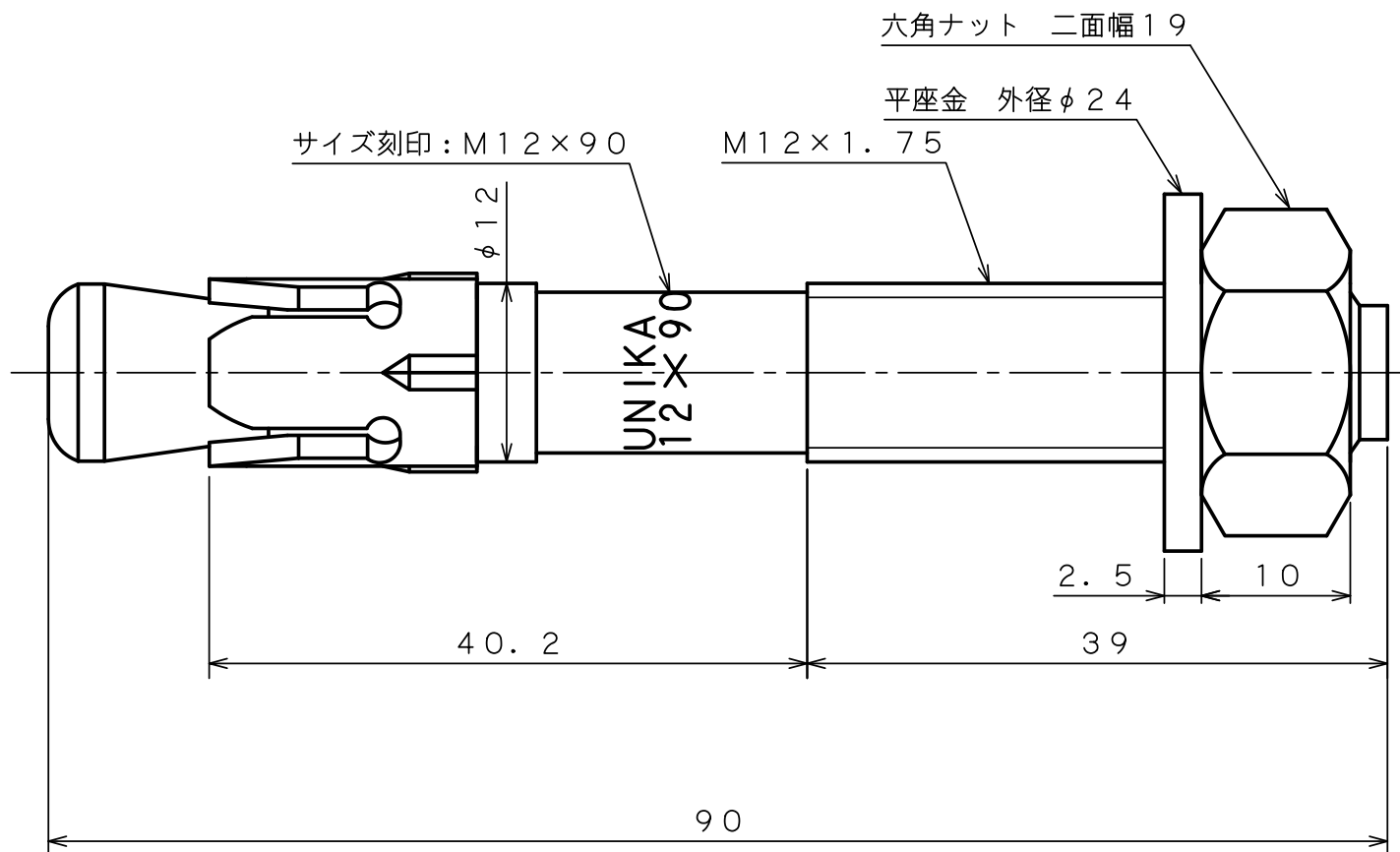
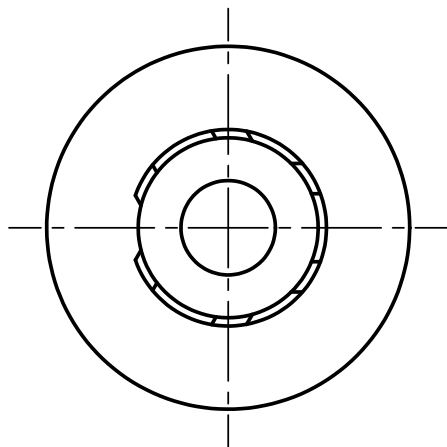

出図
22.12.12
技術部

材質 : ステンレス

作成年月日 22/12/12

unika ユニカ株式会社

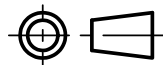

尺度
Free

承認
検収
22.12.12
柳生

検図
検収
22.12.12
沼田

作図
検収
22.12.12
千葉

名 称
ビッグワンBGSタイプ
BGS-1290

図 番
BGS-1301E