

製 品 承 認 図

対象製品

ルーティアンカー SCタイプ

対象品番

SC-1212

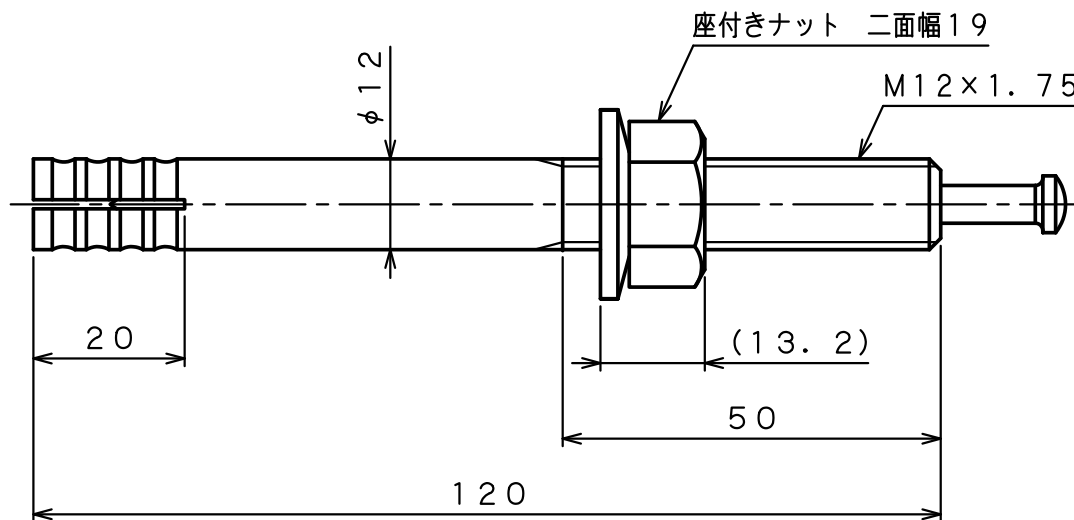
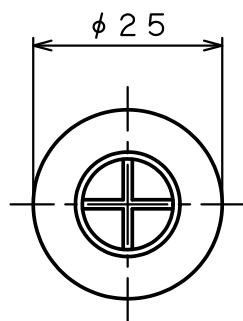

出図
22.09.05
技術課

材質：ステンレス

作成年月日 22/09/05

unika ユニカ株式会社

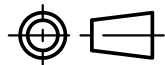

尺度
Free

承認
検収
22.09.05
柳生

検図
検収
22.09.05
沼田

作図
検収
22.09.05
川上

名 称
ルーティアンカーSCタイプ
SC-1212

図 番
RAS-1304D