

製 品 承 認 図

対象製品

ルーティアンカー SCタイプ

対象品番

SC-1070

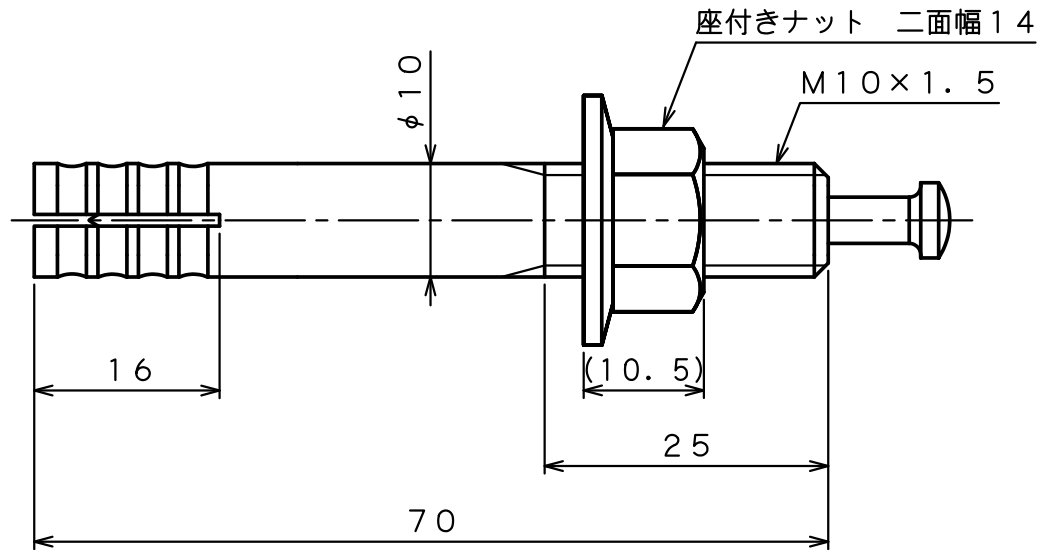
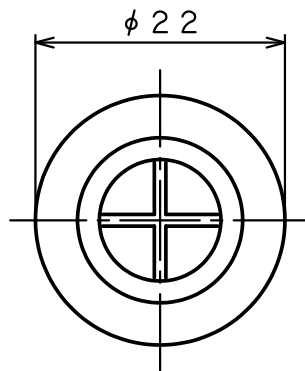

出図  
'22.09.05  
技術課

材質：ステンレス

作成年月日 ' 22 / 09 / 05

unika ユニカ株式会社		尺度 Free	承認	検 図	作 図	名 称 ルーティアンカーSCタイプ SC-1070	図 番 RAS-1202D