

製 品 承 認 図

対象製品

Tロック TLタイプ

対象品番

TL-810

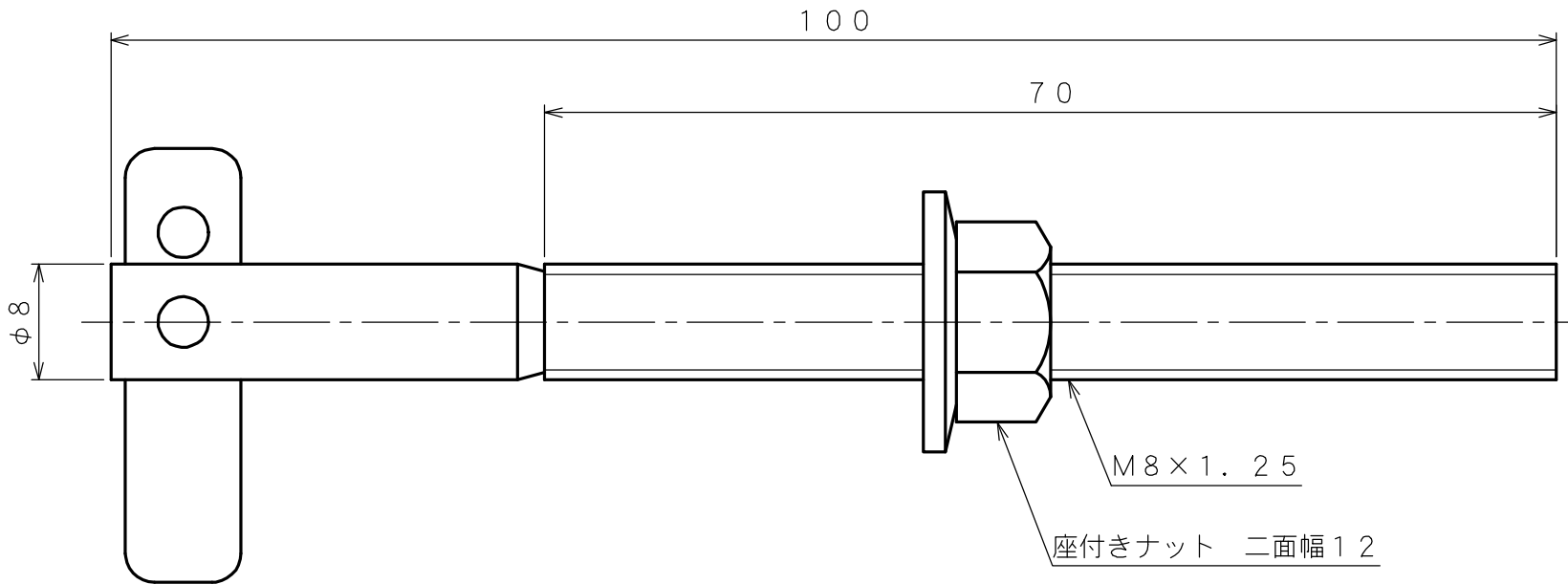

出図
'18.02.01
技術部

電気亜鉛めっき3価クロメート処理

作成年月日 '18/02/01

unika ユニカ株式会社

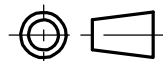

尺度
Free

承認
次長
'18.02.01
柳生

検図
検収
'18.02.01
盛田

作図
検収
'18.02.01
沼田

名 称
Tロック
TL-810

図 番
TLC-0812B