

製 品 承 認 図

対象製品

ビッグワン BGSタイプ

対象品番

BGS-1280

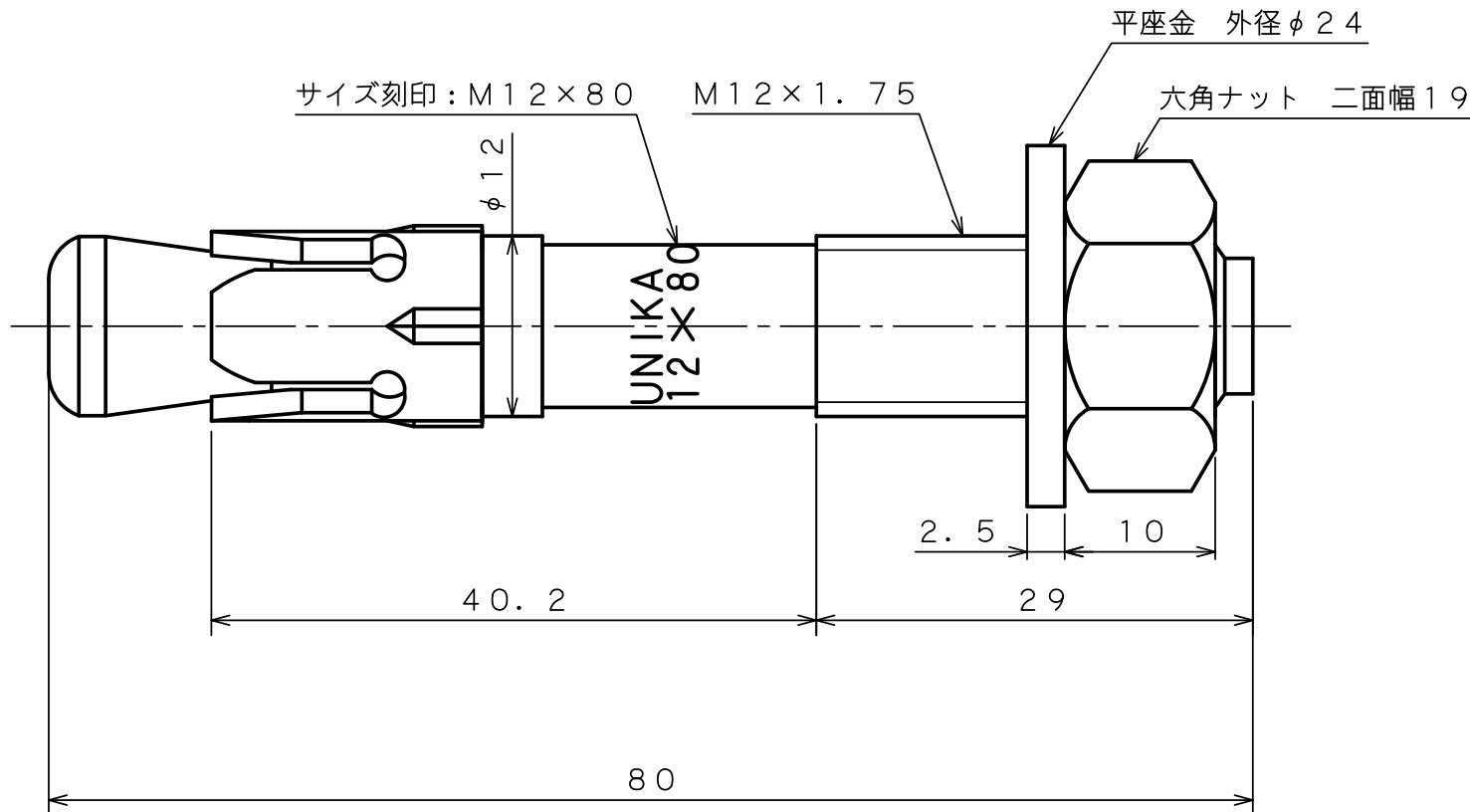
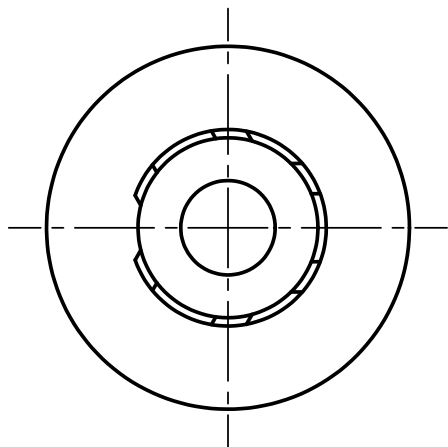

出図
22.12.12
技術部

材質: ステンレス

作成年月日 22/12/12

unika ユニカ株式会社

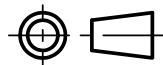

尺度

Free

承認

検収
22.12.12
柳生

検図

検収
22.12.12
沼田

作図

検収
22.12.12
千葉

名称

ビッグワンBGSタイプ
BGS-1280

図番

BGS-1300E